

アクセサリ

モーションコントローラ V2.5
およびスピードコントローラ用アダプタ

エンコーダアダプタ MC, V2.5/SC » IE2/IEH2

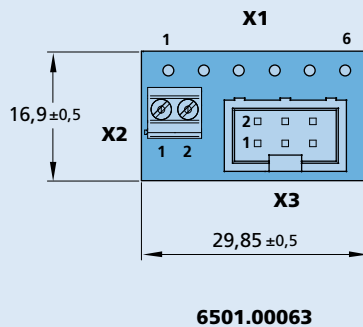

接続

ピン接続 X1, X3

1	モータ -
2	モータ +
3	SGND
4	U _{DD}
5	チャンネル B
6	チャンネル A

ピン接続 X2

1	モータ -
2	モータ +

エンコーダアダプタ MC, V2.5/SC » IE3L/IER3L/IRS3L/HEDL

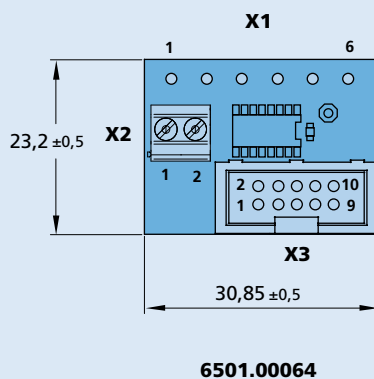

接続

ピン接続 X1

1	モータ -
2	モータ +
3	SGND
4	U _{DD}
5	チャンネル B
6	チャンネル A

ピン接続 X2

1	モータ -
2	モータ +

ピン接続 X3

1	モータ -
2	U _{DD}
3	SGND
4	モータ +
5	チャンネル A
6	チャンネル B
7	チャンネル B
8	チャンネル B
9	チャンネル T
10	チャンネル I

エンコーダアダプタ MC, V2.5/SC » IE2/IEH2

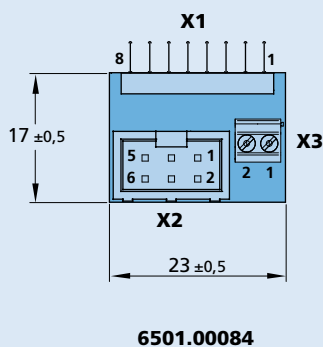

接続

ピン接続 X1

1	n.c.
2	モータ -
3	モータ +
4	SGND
5	U _{DD}
6	チャンネル B
7	チャンネル A
8	n.c.

ピン接続 X2

1	モータ -
2	モータ +
3	SGND
4	U _{DD}
5	チャンネル B
6	チャンネル A

ピン接続 X3

1	モータ -
2	モータ +

アクセサリ

モーションコントローラ V2.5
およびスピードコントローラ用アダプタ

エンコーダアダプタ MC, V2.5/SC » IE2/IEH2

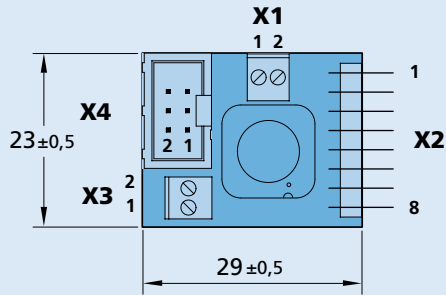

6501.00143

接続

ピン 接続 X1

1	5. In
2	4. In

ピン 接続 X3

1	モータ -
2	モータ +

ピン 接続 X2

1	4. In
2	チャンネル A
3	チャンネル B
4	U _{DD}
5	SGND
6	モータ +
7	モータ -
8	5. In

ピン 接続 X4

1	モータ -
2	モータ +
3	SGND
4	U _{DD}
5	チャンネル B
6	チャンネル A

エンコーダアダプタ MC, V2.5/SC » PA2

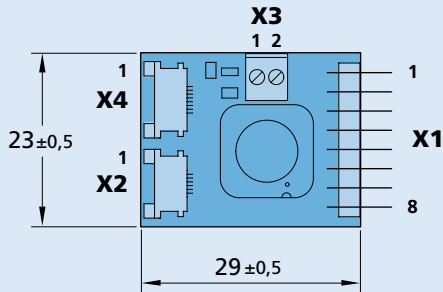

6501.00144

接続

ピン 接続 X1

1	4. In
2	チャンネル A
3	チャンネル B
4	U _{DD} = 5V
5	SGND
6	モータ +
7	モータ -
8	5. In

ピン 接続 X3

1	5. In
2	4. In

ピン 接続 X2

1	モータ +
2	U _{DD} = 3,3V
3	チャンネル A
4	チャンネル B
5	SGND
6	モータ -

ピン 接続 X4

1	モータ +
2	モータ +
3	U _{DD} = 3,3V
4	チャンネル A
5	チャンネル B
6	SGND
7	モータ -
8	モータ -

エンコーダアダプタ MC, V2.5/SC » HXM3

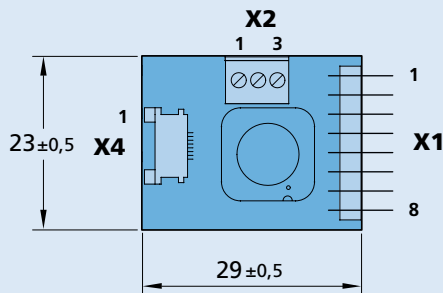

6501.00145

接続

ピン 接続 X1

1	4. In
2	チャンネル A
3	チャンネル B
4	U _{DD} = 5V
5	SGND
6	モータ +
7	モータ -
8	5. In

ピン 接続 X4

1	モータ +
2	U _{DD} = 5V
3	チャンネル I
4	チャンネル A
5	チャンネル B
6	N.C.
7	SGND
8	モータ -

ピン 接続 X2

1	チャンネル I
2	5. In
3	4. In

アクセサリ

モーションコントローラ V2.5
およびスピードコントローラ用アダプタ

エンコーダアダプタ MC, V2.5/SC » IE3/IEH3/IER3/IER53

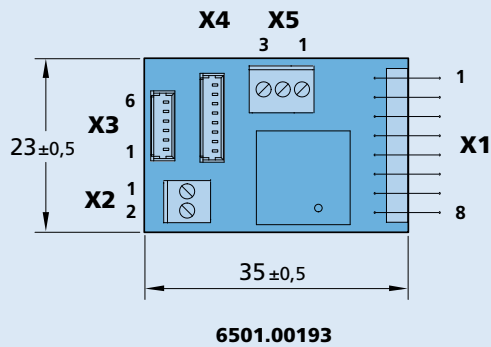

接続

ピン接続 X1

1	4. In
2	チャンネル A
3	チャンネル B
4	U _{DD} = 5V
5	SGND
6	モータ+
7	モータ-
8	5. In

ピン接続 X2

1	モータ+
2	モータ-

ピン接続 X4

1	N.C.
2	モータ-
3	モータ+
4	SGND
5	U _{DD} = 5V
6	チャンネル B
7	チャンネル A
8	チャンネル I

ピン接続 X3

1	N.C.
2	チャンネル I
3	SGND
4	U _{DD} = 5V
5	チャンネル B
6	チャンネル A

ピン接続 X5

1	4. In
2	5. In
3	チャンネル I

エンコーダアダプタ MC, V2.5/SC » IE3/IEH3/IER3/IER53

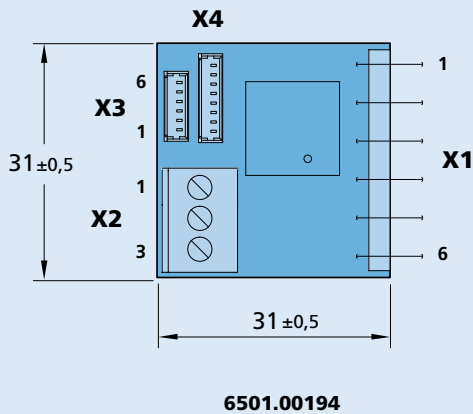

接続

ピン接続 X1

1	チャンネル A
2	チャンネル B
3	U _{DD} = 5V
4	SGND
5	モータ+
6	モータ-

ピン接続 X3

1	N.C.
2	チャンネル I
3	SGND
4	U _{DD} = 5V
5	チャンネル B
6	チャンネル A

ピン接続 X2

1	チャンネル I
2	モータ+
3	モータ-

ピン接続 X4

1	N.C.
2	モータ-
3	モータ+
4	SGND
5	U _{DD} = 5V
6	チャンネル B
7	チャンネル A
8	チャンネル I

アクセサリ

スピードコントローラ用アダプタ

モータアダプタ SC » 0620...B

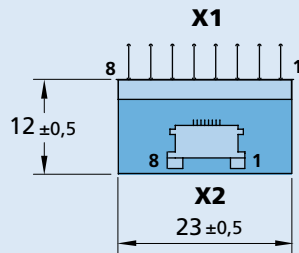

6501.00083

接続

ピン接続 X1

1	モータ C
2	モータ B
3	モータ A
4	SGND
5	U _{DD}
6	ホール・センサ C
7	ホール・センサ B
8	ホール・センサ A

ピン接続 X2

1	モータ C
2	モータ B
3	ホール・センサ C
4	U _{DD}
5	SGND
6	ホール・センサ A
7	ホール・センサ B
8	モータ A

モータアダプタ SC » 0824...B/1028...B-IEM3

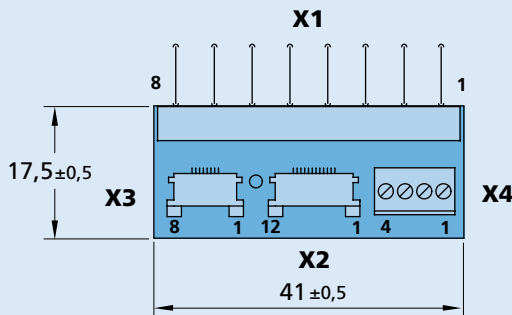

6501.00116

接続

ピン接続 X1

1	モータ C
2	モータ B
3	モータ A
4	SGND
5	U _{DD}
6	ホール・センサ C
7	ホール・センサ B
8	ホール・センサ A

ピン接続 X2

1	モータ C
2	モータ B
3	モータ A
4	SGND
5	U _{DD}
6	ホール・センサ C
7	ホール・センサ B
8	ホール・センサ A
9	チャンネル B
10	チャンネル A
11	チャンネル I
12	n.c.

ピン接続 X3

1	モータ C
2	モータ B
3	モータ A
4	SGND
5	U _{DD}
6	ホール・センサ C
7	ホール・センサ B
8	ホール・センサ A

ピン接続 X4

1	SGND
2	チャンネル B
3	チャンネル A
4	チャンネル I

モータアダプタ SC » 0824...B/1028...B-IEM3

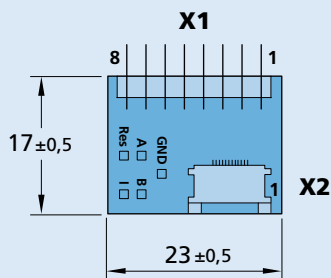

6501.00163

接続

ピン接続 X1

1	位相 C
2	位相 B
3	位相 A
4	GND
5	U _{DD}
6	ホール・センサ C
7	ホール・センサ B
8	ホール・センサ A

ピン接続 X2

1	位相 C
2	位相 B
3	位相 A
4	GND
5	U _{DD}
6	ホール・センサ C
7	ホール・センサ B
8	ホール・センサ A
9	チャンネル B
10	チャンネル A
11	チャンネル I
12	N.C.

アクセサリ

モーションコントローラ MC V2.5
およびスピードコントローラ用アダプタ

モータアダプタ SC » 1660...BHx

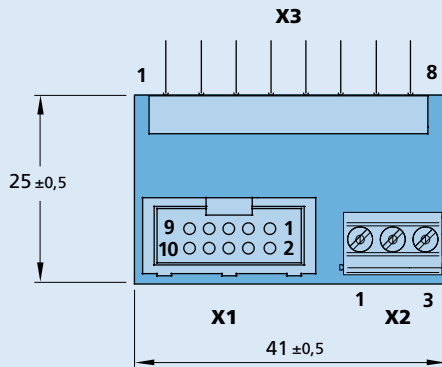

6501.00324

接続

ピン 接続 X1		ピン 接続 X2	
1	SGND	1	位相 A
2	U _{DD}	2	位相 B
3	ホール・センサ C	3	位相 C
4	ホール・センサ C		
5	ホール・センサ B		
6	ホール・センサ B	ピン 接続 X3	
7	ホール・センサ A	1	ホール・センサ A
8	ホール・センサ A	2	ホール・センサ B
9	n.c.	3	ホール・センサ C
10	n.c.	4	U _{DD}
		5	SGND
		6	位相 A
		7	位相 B
		8	位相 C

モータアダプタ MC, V2.5/SC » BX4 (ホールセンサ)

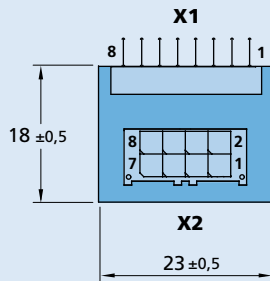

6501.00085

接続

ピン 接続 X1, X2	
1	位相 C
2	位相 B
3	位相 A
4	SGND
5	U _{DD}
6	ホール・センサ C
7	ホール・センサ B
8	ホール・センサ A

モータアダプタ MC, V2.5/SC » BX4 ((ホールセンサ)

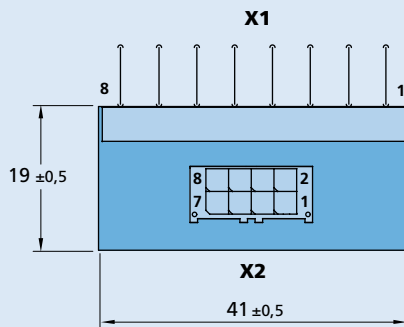

6501.00086

接続

ピン 接続 X1, X2	
1	モータ C
2	モータ B
3	モータ A
4	SGND
5	U _{DD}
6	ホール・センサ C
7	ホール・センサ B
8	ホール・センサ A

アクセサリ

モーションコントローラ MC V2.5用アダプタ

モータアダプタ MC, V2.5 » LM0830-...-01

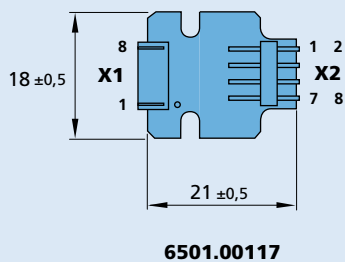

接続

ピン 接続 X1	ピン 接続 X2
1 位相 C	1 位相 C
2 位相 B	2 チャンネル A
3 位相 A	3 +5V
4 SGND	4 SGND
5 +5V	5 チャンネル B
6 チャンネル C	6 チャンネル C
7 チャンネル B	7 位相 B
8 チャンネル A	8 位相 A

モータアダプタ MC, V2.5 » LM1247-...-11C/LM1483-...-11C

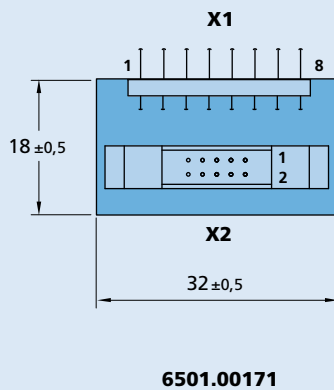

接続

ピン 接続 X1	ピン 接続 X2
1 ホール・センサ A	1 位相 C
2 ホール・センサ B	2 位相 B
3 ホール・センサ C	3 位相 A
4 U _{DD}	4 SGND
5 SGND	5 U _{DD}
6 位相 A	6 ホール・センサ C
7 位相 B	7 ホール・センサ B
8 位相 C	8 ホール・センサ A
	9 n.c.
	10 n.c.

モータアダプタ MC, V2.5 » LM1247-...-11C/LM1483-...-11C/LM2070-...-11C

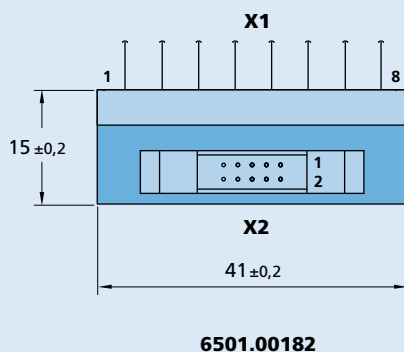

接続

ピン 接続 X1	ピン 接続 X2
1 ホール・センサ A	1 位相 C
2 ホール・センサ B	2 位相 B
3 ホール・センサ C	3 位相 A
4 + 5V	4 SGND
5 SGND	5 + 5V
6 位相 A	6 ホール・センサ C
7 位相 B	7 ホール・センサ B
8 位相 C	8 ホール・センサ A
	9 n.c.
	10 n.c.

アクセサリ

モーションコントローラMC V2.5/V3.0 用アダプタ

モータアダプタ MC, V2.5 » 0620 ... B

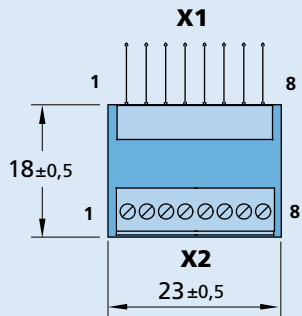

6501.00321

接続

ピン接続 X1, X2

1	ホール・センサ A
2	ホール・センサ B
3	ホール・センサ C
4	U _{DD}
5	SGND
6	位相 A
7	位相 B
8	位相 C

接続アダプタ SCS » USB

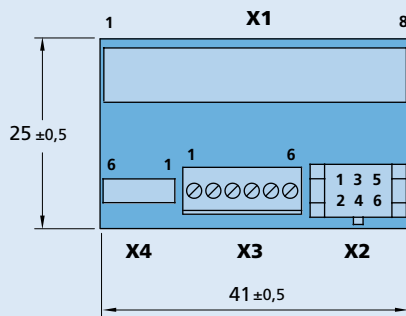

6501.00112

接続

ピン接続 X1

1	U _P
2	U _{mot}
3	SGND
4	U _{rsoll}
5	DIR
6	FG
7	IO2
8	IO1

ピン接続 X2, X3, X4

1	U _P
2	U _{mot}
3	SGND
4	U _{rsoll}
5	DIR
6	FG

アダプタ PC-MC, V2.5 » USB-CAN

縮小図

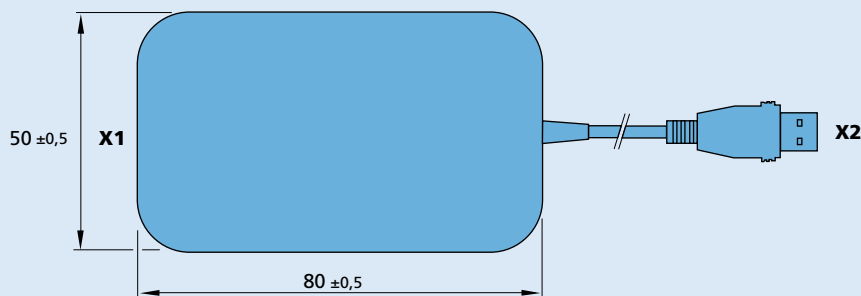

6501.00128

接続

ピン接続 X1

CAN (Sub-D9)

ピン接続 X2

USB

アクセサリ

モーションコントローラMC V2.5/V3.0 用アダプタ

アダプタ PC-MC, V2.5 » USB-RS232

縮小図

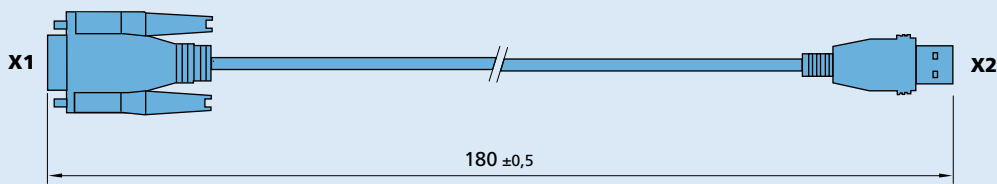

6501.00170

接続

ピン接続 X1
RS232

ピン接続 X2
USB

アダプタ MC50xx, V3.0 » エンコーダ

縮小図

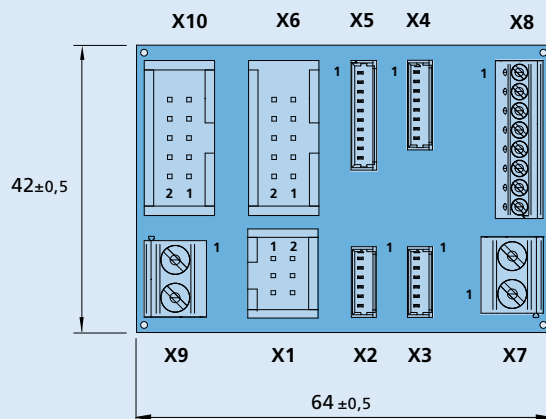

6501.00323

接続

Nr.	機能
X1	IE2, IEH2
X2	IE2, IEH2
X3	IE3, IEF3, IER3, IERS3
X4	IEH3
X5	IE3L, IEF3L, IER3L, IERS3L, HEDL, AESL
X6	IE3L, IEF3L, IER3L, IERS3L, HEDL, AESL
X7	モータ
X8	エンコーダ
X9	モータ
X10	コントローラコネクタ

ピン接続 X8

1	2	3	4	5	6	7	8
U _{DD}	GND	チャンネル A	チャンネル B	チャンネル C	チャンネル D	チャンネル E	チャンネル F

アクセサリ

ケーブルとアクセサリ

モーション・コントロールシステム用ケーブル

記事番号	種類	バージョン	長さ (mm)
6501.00270	ケーブル MCS, V3.0	EtherCAT, コネクタM8-M8, ストレート	1 500
6501.00210	ケーブル MCS, V3.0	EtherCAT, コネクタM8-M8, 90°	1 500
6501.00271	ケーブル MCS, V3.0	EtherCAT, コネクタM8-RJ45, ストレート	1 500
6501.00211	ケーブル MCS, V3.0	EtherCAT, コネクタM8-RJ45, 90°	1 500
6501.00255	ケーブル MCS, V3.0	供給ケーブル、V3.0、コネクタM12,4-pin、ストレート	1 500
6501.00256	ケーブル MCS, V3.0	供給ケーブル、V3.0、コネクタM12,4-pin、90°	1 500
6501.00257	ケーブル MCS, V3.0	I/O、コネクタM12,12-ピン、ストレート	1 500
6501.00258	ケーブル MCS, V3.0	I/O、コネクタM12,12-ピン、90°	1 500
6501.00140	ケーブル CxD, V2.5	BX4	1 000

スピード・コントローラ用ケーブル

記事番号	種類	バージョン	長さ (mm)
6501.00025	ケーブル SC	IE2, IEH2	200
6501.00141	ケーブル SC	BX4 (ホールセンサ)	300
6501.00002	エンコーダ用アダプタケーブル DC SC	HEDS	600
6501.00287	エンコーダ用アダプタケーブル DC SC	HEDS	300

モーション・コントローラ用ケーブルV2.5

記事番号	種類	バージョン	長さ (mm)
6501.00025	ケーブル MC, V2.5	IE2, IEH2	200
6501.00118	ケーブル MC, V2.5	LM0830	200
6501.00141	ケーブル MC, V2.5	BX4 (ホールセンサ)	300
6501.00002	エンコーダ用アダプタケーブル DC MC, V2.5	HEDS	600
6501.00287	エンコーダ用アダプタケーブル DC MC, V2.5	HEDS	300
6501.00003	ケーブル (マルチモデムケーブル) PC-MC, V2.5	RS232-RS232	3 000

モーション・コントローラ用ケーブルV3.0

記事番号	種類	バージョン	長さ (mm)
6501.00224	ケーブル MC50xx	USB 2.0, A-MINI B	1 000
6501.00252	ケーブル MC50xx, V3.0	IE3L, IER3L, IERS3L, HEDL, AESL	2 000
6501.00262	ケーブル MC5010, V3.0	BL Phase (3274...BP4, 4490...B/BS)	2 000
6501.00263	ケーブル MC5010, V3.0	3274...BP4, ホールセンサ	2 000
6501.00264	ケーブル MC50xx, V3.0	BL ホールセンサ+位相	2 000
6501.00265	ケーブル MC50xx, V3.0	DC 供給	2 000
6501.00266	ケーブル MC50xx, V3.0	IEH3	2 000
6501.00267	ケーブル MC50xx, V3.0	IE3, IE2, IEH2, IER3, IERS3, HEDS	2 000
6501.00268	ケーブル MC50xx, V3.0	RS232	300
6501.00269	ケーブル MC50xx, V3.0	CAN	300
6501.00272	ケーブル MC5004, V3.0	EtherCAT, RJ45-RJ45 ストレート (ボード コネクタ)	200
6501.00274	ケーブル MC50xx, V3.0	EtherCAT, RJ45-RJ45	2 000
6501.00327	ケーブル MC50xx, V3.0	BHx (ホールセンサ + IEM3)	300
6501.00328	ケーブル MC50xx, V3.0	BHx (供給)	300
6501.00338	ケーブル MC50xx, V3.0	BX4 (供給)	2 000
6501.00275	エンコーダ用アダプタケーブルDC MC, V3.0	HEDS	130
6501.00278	リボンケーブル MC5004, V3.0	EtherCAT, DIN-DIN (ボード コネクタ)	100
6501.00279	リボンケーブル MC5004, V3.0	EtherCAT, DIN-DIN (マザーボード コネクタ)	250

ステッピングモータモーション・コントローラ用ケーブル

Article no.	Type	Version	Length mm
6502.00509	Cable MCST3601	DM66200H	250

情報: 他のケーブル長もご要望によりご用意可能です

アクセサリ

その他のアクセサリ

その他のアクセサリ

記事番号	種類	バージョン
6501.00375	インストレーションセット MC V2.5/V3.0, SC (住宅のバリエーション)	トップハットレール
6501.00223	インストレーションセット MC5005/5010, V3.0	トップハットレール
6502.00338	取り付けアダプターフット MC V2.5/V3.0, SC (住宅のバリエーション)	トップハットレール
6501.00221	コネクタセット MC5005/5010, V3.0	供給側
6501.00222	コネクタセット MC5005/5010, V3.0	モータ側
6500.01676	マザーボード MB4 MC5004, V3.0	水平コネクタ
6500.01681	マザーボード MB4 MC5004, V3.0	垂直コネクタ
6501.00234	コネクタセットマザーボード MB4 MC5004, V3.0	供給側
6501.00276	コネクタセットマザーボード MB4 MC5004, V3.0	コントローラ